

Removing the Turn-About Wheel for Instant Fitness Fun

Unscrew the Turn-About Securing Stand Screw (I) and lift the assembled Turn-About Wheel from the cage. Remove the Bubble Plug (U) from the Crittertrail® Turn-About Habitat. Attach the extra Connector Ring (Q) to the Bubble Plug (U) Snap the Connector Ring (Q) & Bubble Plug (U) onto the opening of the Turn-About Wheel.

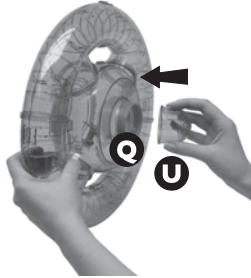

NOTE: Never use in direct sunlight, on a table, or near stairways. Several periods of 15-30 minutes each day will keep your pet happy and healthy.

SPECIAL NOTE: DO NOT remove the Turn-About Wheel if you have more than one pet inside your Crittertrail® Turn-About Habitat. Removing the Turn-About Wheel leaves openings in your Crittertrail® Turn-About Habitat and other pets left inside the cage may escape!

Cleaning Your CritterTrail® Turn-About Habitat

Remove the U-Tube (F) and set aside. Push the bottom Side Latches (E) down and lift the entire upper assembly off the Scatter-less Base (A). Set the assembly on a flat surface while you empty the Scatter-less Base (A). For better results, remove the 10" Fun-nel® Tube (M) with Elbow (P).

Empty and wash the Scatter-less Base (A) with soap and water or spray with Super Pet® Clean Cage (Item #100079553), and wipe dry. Super Pet® Clean Cage neutralizes odors, safely cleans surfaces, and is non-toxic to all pets.

After cleaning, replace the soiled bedding. Place the upper cage portion back onto the Scatter-less Base (A). Line up the grooves and gently press down. Press up on the Bottom Side Clips to secure the cage assembly. Re-attach the U-tube (F) to side openings and any other parts removed during cleaning.

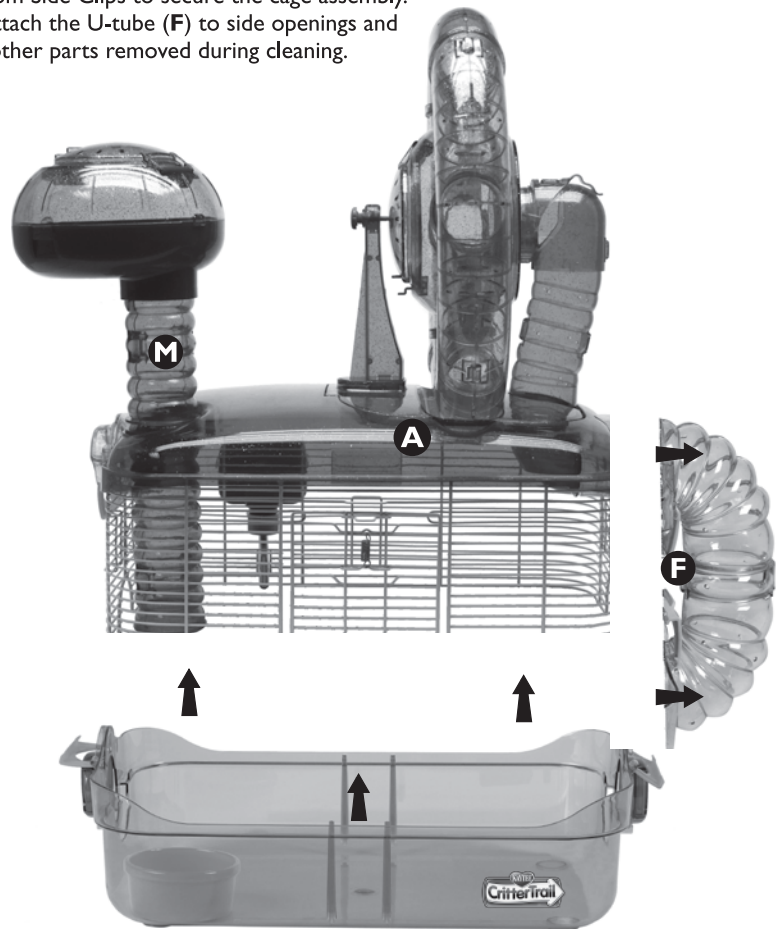

CritterTrail® Turn-About Habitat				Identifications des éléments : #100079216			
Examiner et identifier chaque élément composant Critter Trail® Turn-About Habitat à l'aide de la liste ci-dessous.							
Quantité	Clef schéma	Description	Couleurs	Quantité	Clef schéma	Description	Couleurs
1	A	Bac anti-résidus	Violet paillé	1	M	Tube Fun-nel™ de 25,4 cm (10 po)	Bleu paillé
1	B	Toit	Rose paillé	1	N	Biberon	Violet
1	C	Panneau grillagé avant		1	O	Plateau à nourriture rond	Rose
1	D	Panneau grillagé arrière	Blanc	1	P	Coude	Bleu paillé
4	E	Loquet latéral	Jaune	2	Q	Anneau de connexion	Bleu
1	F	Tube en U	Bleu paillé	2	R	Demi-roue Turn-About	Gris lavende paillé
1	G	Tube de la roue	Bleu paillé	1	S	Centre de roue Turn-About avec couvercle	Gris lavende paillé
1	H	Moyeu de raccord Turn-About	Bleu paillé	1	T	Centre de roue Turn-About avec Chambre	Gris lavende paillé
1	I	Support de fixation Turn-About avec vis	Bleu paillé	1	U	Bouchon Bubble	Bleu paillé
1	J	Couvercle de toiture	Gris lavende paillé	1	V	Couvercle à verrou tournant	Jaune
1	K	Base du mirador	Violet	1	W	Couvercle de fixation	Bleu
1	L	Couvercle du Mirador	Gris lavende paillé	2	X	Passage du toit	Jaune

Étape 1 : Remplissage du bac anti-résidus de litière
Remplir le bac anti-résidus (A) d'une quantité généreuse de litière. (Non comprise)

Étape 2 : Assemblage des panneaux grillagés
Placez le panneau grillagé avant avec porte (C) de façon à ce que le loquet de porte à ressort s'ouvre vers le bas. Placez le panneau grillagé arrière (D) de façon à ce que l'ouverture de la tête de remplissage de la bouteille soit dans le bas. Fixez le panneau grillagé avant avec porte (C) au panneau grillagé arrière (D) en accrochant les grillages de chaque panneau l'un dans l'autre (tel qu'illustré).

Étape 3 : Fixation des panneaux grillagés
Placez le panneau grillagé avant assemblé avec porte (C) et le panneau grillagé arrière assemblé (D) sur le bac anti-résidus (A). L'ensemble des panneaux grillagés doit s'ajuster à l'intérieur des rainures du bac anti-résidus (A). Pour consolider le tout, enclenchez les deux loquets latéraux (E) du bac anti-résidus (A) sur les panneaux grillagés (C et D).

Étape 4 : Fixation du toit
Fixez d'abord le passage du toit (X) avec loquet (E) aux côtés latéraux gauche et droit du toit. Appuyez fermement, l'ensemble s'enclenche solidement dans le toit.

Placez le toit (B) sur le dessus de la partie inférieure assemblée de la maisonnette. Alignez le toit (B) sur les panneaux grillagés assemblés (C et D). Pour consolider l'ensemble, fixez les deux loquets latéraux (E) du toit (B) aux panneaux grillagés (C et D).

REMARQUE : Une fois que l'ensemble est bien emboîté, il ne peut être démonté.

Étape 5 : Assemblage du couvercle du toit
Glissez le tube de la roue (G) dans le couvercle du toit (J) en alignant les deux glissières de plastique le long de chacune des fentes du couvercle du toit avec les deux fentes du tube de la roue. Ajoutez le moyeu de raccord Turn-About (H) sur le dessus du tube de la roue (G). Enclenchez le support de fixation Turn-About avec vis (I) sur l'ouverture du couvercle du toit (J). Installez le couvercle du toit avec le tube de roue attaché (G) dans l'ouverture située sur le toit (B). Appuyez délicatement jusqu'à ce que les pièces s'enclenchent en place.

Étape 6 : Assemblage et fixation de la roue Turn-About
Raccordez les demi-roues Turn-About (R) tel qu'illustré dans la figure 1. Ensuite, installez les demi-roues Turn-About assemblées sur le dessus du centre de roue Turn-About avec ouvertures (S). Alignez le centre de roue Turn-About avec Chambre (T) sur le dessus des demi-roues Turn-About raccordées (R) et poussez fermement jusqu'à ce que les centres de roue Turn-About (S et T) s'enclenchent et se verrouillent ensemble, tel qu'illustré dans la figure 2. Enfin, raccordez toute la roue Turn-About que vous venez d'assembler au support de fixation Turn-About avec vis (I) et au moyeu de raccord Turn-About (H). Pour fixer bien en place la roue Turn-About, serrez la vis du support de fixation Turn-About (I), tel qu'illustré dans la figure 3. Faites glisser le moyeu de raccord (H) vers l'avant.

Étape 7 : Fixation des accessoires
Verrouillez en place le bouchon Bubble (U) dans l'ouverture circulaire du bas, sur le côté gauche. Glissez le couvercle à verrou tournant (V) vers le bas dans le bec en forme de U, sur le dessus, passage latéral gauche. Pour verrouiller, tournez de façon à ce que l'interstice soit orienté vers le bas. Pour déverrouiller, tournez l'interstice de façon à ce qu'il soit orienté vers le haut et faites glisser le couvercle vers le haut. Ensuite, faites glisser le tube en U (F) sur l'ouverture circulaire du côté droit. Le tube en U (F) permet à l'animal d'accéder à la roue d'exercice.

Étape 8 : Assemblage du mirador
Alignez les languettes du couvercle du mirador (L) avec les fentes de la base du mirador (K). Appuyez sur les pièces ensemble jusqu'à ce qu'elles s'emboîtent. Le tube Fun-nel™ de 25,4 cm (10 po) (M) est divisé par 3 anneaux de support situés presque au centre du tube Fun-nel™. Fixez l'extrémité la plus courte (les extrémités sont divisées par les anneaux de support) du tube Fun-nel™ de 25,4 cm (10 po) (M) dans le fond du mirador.

REMARQUE : Assurez-vous que le couvercle supérieur est solidement fermé (un clic se fera entendre), afin d'éviter que votre petit compagnon ne s'échappe. Placez le mirador et le tube Fun-nel™ de 25,4 cm (10 po) (M) assemblés dans le trou de l'ouverture latérale avant gauche du toit (B). Raccordez l'anneau de connexion (Q) au coude (P). Insérez le coude et l'anneau assemblés (P et Q) par l'ouverture de la porte frontale et raccordez-les au tube Fun-nel™ de 25,4 cm (10 po) (M). Placez le couvercle de fixation (W) dans le trou du toit ouvert (B) à l'arrière de la maisonnette.

Étape 9 : Utilisation du biberon et du plateau à nourriture
Pour remplir le biberon (N), retirez la capsule quart de tour avec bouchon de caoutchouc. Remplissez entièrement le biberon en le plaçant sous un léger filet d'eau courante. Pour refermer le biberon, poussez sur le bouchon de caoutchouc tout en tournant la capsule. Retournez le biberon afin de laisser un vide se former. Quelques gouttes peuvent tomber initialement. Trouvez le porte-biberon métallique attaché et l'emplacement de l'ouverture du tube à boire sur le panneau grillagé arrière (D). Placez le tube à boire dans l'ouverture et tirez le support métallique vers le bas pour fixer le biberon en place. **Ne serrez jamais le biberon lorsque vous le remplissez.** Vous pourriez briser le plastique, ce qui empêcherait le vide de se former.

REMARQUE : Les variations de température et les vibrations peuvent occasionnellement causer des fuites. Il est important de toujours retirer le biberon avant de transporter votre maisonnette CritterTrail® Turn-About Habitat.

Mettez une nourriture de qualité (non comprise) dans le plateau à nourriture rond (O) de votre animal. Installez le plateau (O) dans n'importe quel coin de la maisonnette CritterTrail®. N'installez pas le plateau à nourriture (O) sous le biberon (N).

Retrait de la roue Turn-About pour séances de remise en forme instantanées
Dévissez la vis du support de fixation Turn-About (I) et soulevez la roue assemblée Turn-About hors de la cage. Retirez le bouchon Bubble (U) de la maisonnette Crittertrail® Turn About Habitat. Raccordez l'anneau de connexion supplémentaire (Q) au bouchon Bubble (U). Enclenchez l'anneau de connexion (Q) et le bouchon Bubble (U) sur l'ouverture de la roue Turn-About.

REMARQUE : Ne jamais utiliser dans la lumière directe du soleil, sur une table ou près d'un escalier. Plusieurs périodes d'exercices quotidiens de 15 à 30 minutes aideront à garder votre animal heureux et en santé.

NOTEZ BIEN : NE PAS retirer la roue Turn-About s'il y a plus d'un animal dans votre maisonnette Crittertrail® Turn About Habitat. Une fois la roue Turn-About retirée, il y a des ouvertures par lesquelles d'autres animaux laissés à l'intérieur de la cage pourraient s'échapper.

Nettoyage de votre maisonnette Critter Trail® Turn-About Habitat™
Retirez le tube en U (F) et mettez-le de côté. Poussez les loquets latéraux inférieurs (E) vers le bas et soulevez entièrement l'ensemble supérieur du bac anti-résidus (A). Déposez l'ensemble sur une surface plane pendant que vous videz le bac anti-résidus (A). Pour de meilleurs résultats, retirez le tube Fun-nel™ de 25,4 cm (10 po) (M) avec coude (P).

Videz et lavez le bac anti-résidus (A) avec du savon et de l'eau ou vaporisez-le avec le produit de nettoyage pour cage Super Pet® (Article N° 100079553) et asséchez-le. L'agent de nettoyage Super Pet Clean Cage neutralise les odeurs et nettoie les surfaces en toute sécurité; ce produit non toxique est adapté à tous les animaux de compagnie.

Après le nettoyage, remplacez la litière sale. Placez la partie supérieure de la cage sur le bac anti-résidus (A). Alignez les rainures et appuyez doucement sur les pincettes latérales du bas pour fixer l'ensemble de la cage bien en place. Fixez le tube en U (F) aux ouvertures latérales et remettez en place toute autre pièce retirée lors du nettoyage.

CritterTrail® Turn-About Habitat			Identificación de Piezas: Elemento #100079216				
Examine cada parte e identifique cada componente usando la lista de partes de identificación.							
Cantidad.	Clave	Descripción	Colores	Cantidad.	Clave	Descripción	Colores
1	A	Base para Derrames	Morado brillante	1	M	Tube 23 cm (10")	Azul brillante
1	B	Techo	Rosado brillante	1	N	Botella de Agua	Morado
1	C	Panel Delantero de Alambre con Puerta	Blanco	1	O	Tazón redondo para Alimento	Rosado
1	D	Panel Trasero de Alambre	Blanco	1	P	Codo	Azul brillante
4	E	Sujetador Lateral	Amarillo	2	Q	Anillo de conexión	Azul
1	F	Tube en forma de "U"	Azul brillante	2	R	Mitad de la Rueda Giratoria	Lavanda brillante
1	G	Tube de la Rueda	Azul brillante	1	S	Centro Giratorio con Abertura	Lavanda brillante
1	H	Accesorio de la Cubierta	Azul brillante	1	T	Centro Giratorio con Zona de Interacción	Lavanda brillante
1	I	Soporte de Seguridad del Centro Giratorio con Tornillo	Azul brillante	1	U	Tapón de Burbuja	Azul brillante
1	J	Tapa del Techo	Lavanda brillante	1	V	Tapón con Cierre de Rosca	Amarillo
1	K	Base del "Mirador"	Morado	1	W	Tapa de Seguridad	Azul
1	L	Tapa del "Mirador"	Lavanda brillante	2	X	Entrada en el Techo	Amarillo

Paso 1: Llenar la Base para Derrames con Material para Cama
Llene la Base para Derrames (A) con una cantidad abundante de material para cama. (No se incluye).

Paso 2: Conectar los Paneles de Alambre
Coloque el Panel Delantero de Alambre con Puerta (C) de manera que el sujetador accionado por resorte de la puerta se abra hacia abajo. Coloque el Panel Trasero de Alambre (D) de manera que la abertura para la boquilla de la botella quede en el fondo. Conecte el Panel Delantero de Alambre con Puerta (C) al Panel Trasero de Alambre (D) engançando los alambres entre sí (como se muestra en la foto).

Paso 3: Sujetar los Paneles de Alambre
Coloque el Panel Delantero de Alambre con Puerta (C) y el Panel Trasero de Alambre ya ensamblados (D) sobre la Base para Derrames (A). El ensamblado de los Paneles de Alambre debe quedar dentro de las pestañas de la Base para Derrames (A). Para asegurarlo, ajuste a presión los dos Sujetadores Laterales (E) en la Base para Derrames (A) en los Paneles de Alambre (C y D) ya ensamblados.

Paso 4: Colocar el Techo
Primero, coloque una Entrada en el Techo (X) con el Ensamble de Sujetadores (E) en lado derecho e izquierdo de la jaula. Presione firmemente, el ensamblaje entra a presión en el Techo.

Coloque el Techo (B) en la parte de arriba de la parte inferior ya ensamblada del hábitat. Alinee el Techo (B) sobre los Paneles de Alambre (C y D) ya ensamblados. Para asegurarlo, conecte los dos Sujetadores Laterales (E) en el Techo (B) al Panel de Alambre (C y D) ya ensamblado.

NOTA: Una vez que la pieza ensamblada entra a presión, no se debe sacar de su lugar.

Paso 5: Ensamblar la Cubierta del Techo
Deslice el Tubo de la Rueda (G) a través de la Tapa del Techo (J) alineando las dos guías de plástico a lo largo de cada una de las ranuras en la Tapa del Techo con las dos ranuras del Tubo de la Rueda. Agregue el Accesorio Giratorio (H) a la parte superior del Tubo de la Rueda (G). Una la Base de Soporte del Accesorio Giratorio con Tornillo (I) a la abertura en la Tapa del Techo (J). Coloque la Tapa del Techo con el Tubo de la Rueda (G) ya ensamblado en la abertura en el Techo (B). Presione suavemente hacia abajo hasta que las piezas queden fijas en su lugar.

Paso 6: Ensamblar y Fijar la Rueda Giratoria
Una las mitades de la Rueda Giratoria (R) como lo muestra la imagen 1. Enseguida, coloque las mitades de la Rueda Giratoria ya ensambladas sobre el Centro Giratorio con Abertura (S). Alinee el Centro Giratorio con la Zona de Interacción (T) sobre las Mitades Unidas de la Rueda Giratoria (R) y empuje con firmeza hasta que los Centros Giratorios (S y T) se unan haciendo "clic" y queden como lo muestra la imagen 2. Finalmente, fije la Rueda Giratoria ya ensamblada a la Base de Soporte del Accesorio Giratorio con Tornillo (I) y la Tapa del Accesorio Giratorio (H). Asegure la Rueda Giratoria apretando el tornillo en la Base de Soporte del Accesorio Giratorio (I) como lo muestra la imagen 3. Deslice hacia adelante la palanca en el Accesorio de la Cubierta (H).

Paso 7: Fijar los Accesorios
Fije el Tapón de Burbuja (U) en el orificio circular inferior del lado izquierdo. Deslice el Tapón con Cierre de Rosca (V) hacia abajo en el borde en forma de "U" en la parte de arriba, del lado izquierdo de la entrada. Para fijarlo, gírelo de manera que el hueco quede hacia abajo. Para desmontarlo, gírelo de manera que el hueco quede hacia arriba y deslícelo hacia arriba. Enseguida, deslice el Tubo en forma de U (F) en los orificios circulares del lado derecho. El Tubo en forma de U (F) permitirá que su mascota tenga acceso a la Rueda para Ejercicio.

Paso 8: Ensamblar el "Mirador"
Alinee las pestañas en la Tapa del "Mirador" (L) con las ranuras en la Base del "Mirador" (K). Presione hasta que queden en su lugar. El Túnel de Tubo de 10" (M) está dividido por 3 anillos de soporte, ubicados casi en el centro del Túnel de Tubo. Fije el extremo corto del Túnel de Tubo de 10" (M) a la parte de abajo del "Mirador".

NOTA: Asegúrese de que la tapa en la parte de arriba haga "clic" y quede bien cerrada para mantener segura a su mascota.

Coloque el "Mirador" ya ensamblado y el Túnel de Tubo en el orificio del lado izquierdo en la parte de adelante del Techo (B). Fije el Anillo Conector (Q) a la Junta de Codo (P). Inserte el ensamblaje de la Junta de Codo y el Anillo (P y Q) a través de la abertura de la puerta delantera y fije el Túnel de Tubo de 10" (M). Coloque la Tapa de Seguridad (W) dentro del orificio abierto en el Techo (B) en la parte de atrás del hábitat.

Paso 9: Colocar la Botella de Agua y el Tazón para Alimento
Para llenar la Botella de Agua (N), quite la tapa de cierre de rosca con tapón de caucho. Llene la completamente botella colocándola bajo un chorro ligero de agua. Cierre la botella empujando el tapón de caucho y enroscando la tapa. Ponga la botella en posición vertical y permita que se forme un vacío. Puede tener algo de goteo inicialmente. Localice el soporte de alambre para la botella y el orificio para el tubo para beber en el Panel Trasero de Alambre (D). Coloque el tubo en el orificio y jale el soporte de alambre hacia abajo para asegurar la botella en su lugar. Cuando llene la botella de agua **nunca la apriete con los dedos.** Puede ocasionar una fractura en el plástico y ocasionar que no sea posible que se forme el vacío necesario.

NOTA: Las fluctuaciones de temperatura y una vibración excesiva de la jaula a veces ocasionan algo de goteo. Remueva la botella de agua siempre que mueva el CritterTrail® Turn-About Habitat™.

Ponga una mezcla de alimento de calidad (no se incluye) en el Tazón Redondo para Alimento (O) de su mascota. Coloque el Tazón Redondo para Alimento (O) en una de las esquinas de su nuevo hábitat de CritterTrail®. No coloque el Tazón Redondo para Alimento (O) debajo de la Botella de Agua (N).

Cómo Quitar la Rueda Giratoria para Diversión Instantánea con Ejercicio
Desatorille el Tornillo de la Base de Soporte del Accesorio Giratorio (I) y levante la Rueda Giratoria ensamblada de la jaula. Quite el Tapón de Burbuja (U) del Hábitat Giratorio de Crittertrail®. Fije el Anillo Conector (Q) al Tapón de Burbuja (U). Presione el Anillo Conector (Q) al Tapón de Burbuja (U) encima de la abertura de la Rueda Giratoria.

NOTA: Nunca la coloque bajo la luz directa del sol, sobre una mesa o cerca de las escaleras. Varios periodos de 15 a 30 minutos todos los días mantendrán a su mascota feliz y saludable.

AVISO ESPECIAL: NO quite la Rueda Giratoria si tiene más de una mascota adentro del Crittertrail® Turn-About Habitat. El quitar la Rueda Giratoria deja aberturas en el Crittertrail® Turn-About Habitat y se pueden escapar las otras mascotas que dejó dentro de la jaula!

Cómo limpiar el Hábitat Giratorio de Crittertrail®
Remueva el Tubo en forma de U (F) y póngalo a un lado. Empuje hacia abajo los Sujetadores Laterales (E) inferiores y levante el ensamblaje completo fuera de la Base para Derrames (A). Coloque las piezas ensambladas en una superficie plana mientras vacía la Base para Derrames (A). Para obtener mejores resultados, quite el Túnel de Tubo de 10" (M) con la Junta de Codo (P).

Vacíe y lave la Base para Derrames (A) con agua y jabón o rociela con el limpiador Super Pet® Clean Cage (Item #100079553), y séquela con una toalla. El limpiador Super Pet Clean Cage neutraliza olores, limpia las superficies sin riesgo alguno y no es tóxico para ninguna mascota.

Después de limpiar, reemplace el material sucio de cama. Coloque de nuevo la parte superior de la jaula en la Base para Derrames (A). Alinee las ranuras y presione suavemente sobre los Sujetadores Laterales Inferiores para que las piezas ensambladas de la jaula queden seguras. Vuelva a fijar el Tubo en forma de U (F) en los orificios laterales y cualquier otra pieza que haya quitado durante la limpieza.

CritterTrail® Turn-About Habitat

Assembly Instructions

Item #100079216



Important:

Carefully Unpack and Sort All Components on the Parts List

If your new pet home has experienced damage during shipping, please do not return your cage to the store. Our Customer Service Department is available to help with any problems.

Our Toll-Free Number (within the USA and Canada only) is 888-255-4527, Monday - Friday from 8:00 a.m. to 4:00 p.m. (Central Standard Time).

SAVE YOUR INSTRUCTIONS FOR FUTURE REFERENCE

Manufactured by: KAYTEE Products, Inc., Chilton, WI 53014 USA

©2014 KAYTEE Products, Inc.

Kaytee, Kaytee with design and Fun-nel are trademarks of Kaytee Products, Inc. CritterTrail, Petting Zone and Super Pet are registered trademarks of Pets International Ltd.

For more information on bird and small animal products, visit us at: kaytee.com

Examine each part and identify each component using the parts identification list

Habitat Measures/Dimensions de l'habitat /El hábitat mide: 20"(51cm) L x 11.5"(29cm) W x 22"(56cm) H

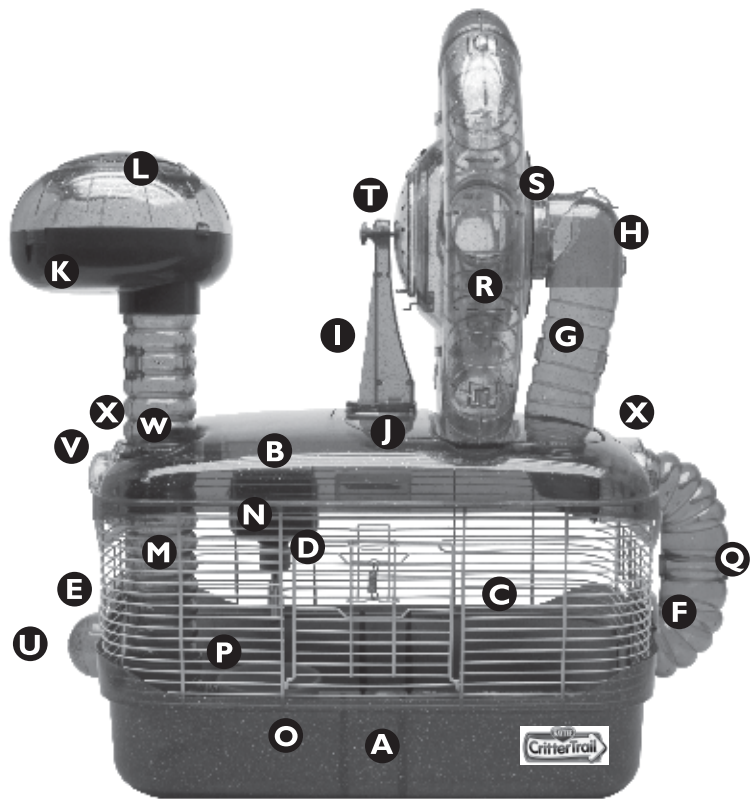

QTY.	KEY	DESCRIPTION	COLOR	QTY.	KEY	DESCRIPTION	COLOR
1	A	Scatter-less Base	Glitter Purple	1	M	10" Fun-nel™ Tube	Glitter Blue
1	B	Roof Top	Glitter Pink	1	N	Water Bottle	Purple
1	C	Front Wire Panel	White	1	O	Round Food Dish	Pink
1	D	Back Wire Panel	White	1	P	Elbow	Glitter Blue
4	E	Side Latch	Yellow	2	Q	Connector Ring	Blue
1	F	U-Tube	Glitter Blue	2	R	Turn-About Wheel Half	Glitter Lavender
1	G	Wheel Tube	Glitter Blue	1	S	Turn-About Center w/ Opening	Glitter Lavender
1	H	Turn-About Attachment Hub	Glitter Blue	1	T	Turn-About Center w/ Petting Zone™	Glitter Lavender
1	I	Turn-About Securing Stand w/ Screw	Glitter Blue	1	U	Bubble Plug	Glitter Blue
1	J	Roof Top Lid	Glitter Lavender	1	V	Twist Lock Opening Cap	Yellow
1	K	Look-Out Base	Purple	1	W	Locking Cap	Blue
1	L	Look-Out Lid	Glitter Lavender	2	X	Roof Top Passageway	Yellow

STEP 1 Fill Scatter-less Base with Bedding

Fill the Scatter-less Base (A) with a liberal amount of bedding material. (Not Included)



Sticker must face front

STEP 2 Connect the Wire Panels

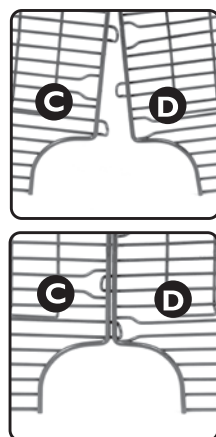

Place the Front Wire Panel w/ Door (C) so the spring loaded door latch opens downward. Place the Back Wire Panel (D) so that the opening for the bottle nozzle is on the bottom. Connect the Front Wire Panel w/ Door (C) to the Back Wire Panel (D) by hooking the wire into each other (as pictured).

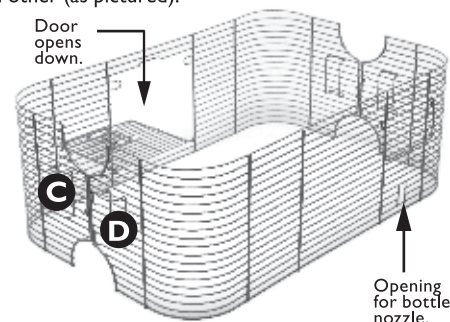

STEP 3 Attach Wire Panels

Place the assembled Front Wire Panel w/ Door (C) and the assembled Back Wire Panel (D) on to the Scatter-less Base (A). The Wire Panel Assembly should fit inside the tabs of the Scatter-less Base (A). To secure, snap the two Side Latches (E) on the Scatter-less Base (A) to the Wire Panel Assembly (C & D).

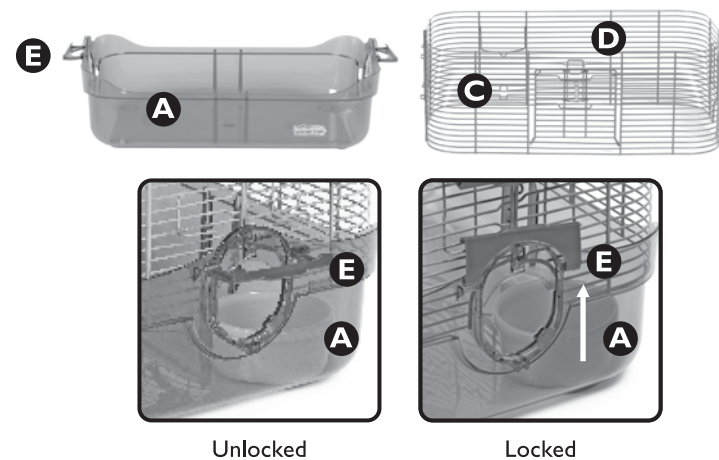

STEP 4 Roof Top Attachment

First, attach a Roof Top Passageway (X) with Latch Assembly (E) to the left and right side of the Roof Top. Press firmly, the Assembly snaps tightly into Roof Top.

Place the Roof Top (B) onto the top of the assembled bottom portion of the habitat. Line up the Roof Top (B) over the assembled Wire Panel Assembly (C & D). To secure, connect the two Side Latches (E) on the Roof Top (B) to the Wire Panel Assembly (C & D).

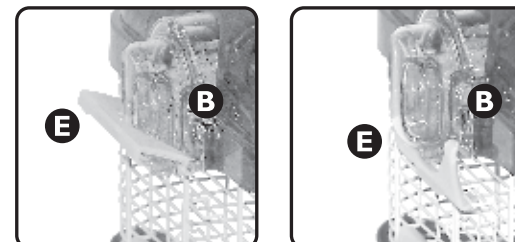
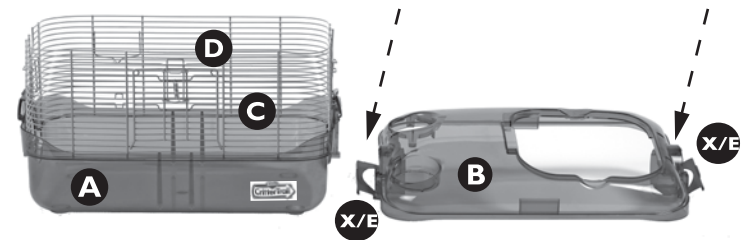
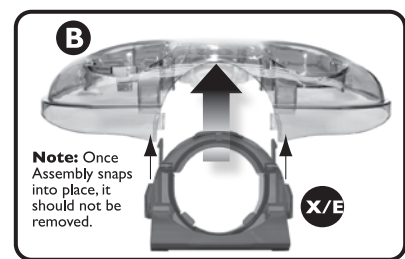

STEP 5 Roof Top Lid Assembly

Slide the Wheel Tube (G) into the Roof Top Lid (J) by lining up the two plastic guides along each slot in the Roof Top Lid with the two slots of the Wheel Tube. Add the Turn-About Attachment Hub (H) to the top of the Wheel Tube (G). Snap the Turn-About Securing Stand w/ Screw (I) onto the opening on the Roof Top Lid (J). Place the Roof Top Lid with attached Wheel Tube (G) into the opening on the Roof Top (B). Gently press down until the pieces click into place.

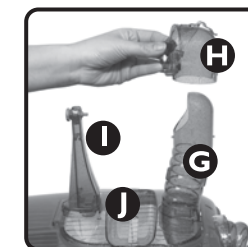

STEP 6 Turn-About Wheel Assembly and Attachment

Connect the Turn-About Wheel halves (R) as pictured in image 1.) Next, place the assembled Turn-About Wheel Halves on top of the Turn-About Center w/ Opening (S). Align the Turn-About Center w/ Petting Zone® section (T) on top of the connected Turn-About Wheel Halves (R) and push firmly until the Turn-About Centers (S & T) "click-lock" together, as pictured in image 2.) Finally, attach the assembled Turn-About Wheel to the Turn-About Securing Stand w/ Screw (I) and the Turn-About Attachment Hub (H). Secure the Turn-About Wheel by tightening the screw on the Turn-About Securing Stand (I), as pictured in image 3.) Slide lever on Attachment Hub (H) forward.

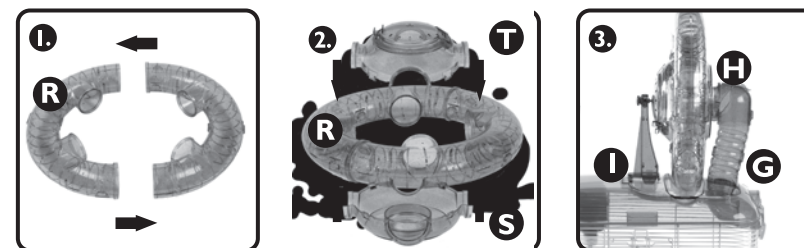

STEP 7 Accessory Attachment

Lock the Bubble Plug (U) into the bottom circular opening of the left side. Slide the Twist Lock Opening Cap (V) downward into the u-shaped lip on the top, left side passageway. To lock, turn so the gap faces downward. To unlock, turn the gap so it faces upward and slide up. Next, slide the U-Tube (F) onto the circular opening of the right side. The U-Tube (F) will allow your pet to have access to the Exercise Wheel.

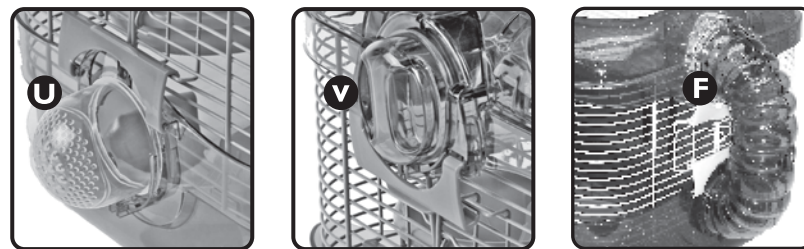

STEP 8 Look-Out Room Assembly

Line up the tabs on the Look-Out Lid (L) with the slots on the Look-Out Base (K). Press together until they snap into place. The 10" Fun-nel® Tube (M) is divided by 3 support rings, located almost center on the Fun-nel™ Tube. Attach shorter end (divided by the support rings) of the 10" Fun-nel Tube (M) to the bottom of the Look-Out room.

NOTE: Be sure to lock the top lid closed until it clicks shut to keep your pet secure.



Place the assembled Look-Out and 10" Fun-nel® Tube into the front, left side opening hole in the Roof Top (B). Attach the Connector Ring (Q) to the Elbow (P). Insert the assembled Elbow with Ring (P & Q) through the front door opening and attach to the 10" Fun-nel® Tube (M). Place the Locking Cap (W) inside the open Roof Top (B) hole in the back of the Habitat.

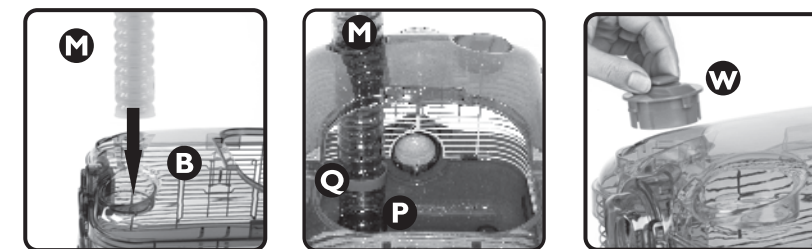

STEP 9 Using the Water Bottle and Food Dish

To fill Water Bottle (N), remove the twist off cap with rubber stopper. Fill bottle completely by placing it under a light stream of running water. Close the bottle by pushing in the rubber stopper and twisting the cap. Turn the bottle upright and allow the vacuum to form. You may experience a few initial drips. Locate the attached wire bottle holder and bottle sipper tube hole location on the Back Wire Panel (D). Place the sipper tube into the hole and pull the wire bottle holder in place. When refilling your Water Bottle, **never squeeze it.** This may cause a fracture in the plastic and make it impossible for the necessary vacuum to form.

Note: Temperature fluctuations and excessive cage vibrations sometimes cause occasional dripping. Whenever you move your CritterTrail® Turn-About Habitat always remove the Water Bottle.

Place a quality food mixture (Not Included) into your pet's tip Round Food Dish (O). Dish can be placed in any corner of new CritterTrail® habitat. Do not place Round Food Dish (O) under the Water Bottle (N).

